

# ILLUMINAZIONE SPECIFICA PER IL VINO

---

*éclairage led spécifique pour le vin*





*“Il Vino non si beve soltanto,  
si annusa, si osserva, si gusta, si sorseggia e...  
se ne parla”*

*Edoardo VII*

*“A propos du Vin  
je le regarde, je le sens, je le fais valser, je le pose et...  
j'en parle”*

*de Edouard VII*

## **LUX ET VINUM: ILLUMINAZIONE LED SPECIFICA PER IL VINO**

### **LUX ET VINUM : ECLAIRAGE LED SPECIFIQUE POUR LE VIN**

Lux et Vinum è il nuovo brand di Atena Lux, azienda italiana con 25 anni di esperienza nello sviluppo e nella produzione di apparecchi di illuminazione di alta tecnologia e qualità.

La lunga esperienza nel settore dell'illuminotecnica, unita alla passione per il vino ci ha spinto a studiare soluzioni d'illuminazione adatte a risolvere in maniera naturale e definitiva il problema del "Gusto di Luce".

La luce svolge un ruolo fondamentale nel processo di trasformazione del vino, dalla nascita dell'uva al suo affinamento e maturazione, influenzandone la struttura biologica e, di conseguenza, il sapore e il profumo, ma come in ogni rapporto d'amore, gli equilibri sono fondamentali e se non rispettati possono causare sofferenze.

Il "Gusto di Luce" (in francese *Goût de Lumière*) è infatti un difetto che appare nei bianchi e nei rosé e che influisce su colore, aroma e soprattutto gusto, conferendo al vino un sentore di cavolo bollito o lana bagnata, per citare i più usuali. Tale difetto è causato proprio da una conservazione delle bottiglie sotto una luce sbagliata. E' infatti scientificamente dimostrato che le lunghezze d'onda dello spettro di luce al di sotto dei 523nm, dagli ultravioletti al blu, causano danni al vino.

Ci siamo perciò interessati a proporre soluzioni d'illuminazione esenti dalle lunghezze d'onda inferiori a 523nm, ottenendo una piacevole luce ambrata-arancione, un LED selezionato e di qualità che ha dato vita ad una ampia e completa gamma di corpi illuminanti, funzionali e decorativi al tempo stesso, che tutelano il vino da rischi fotobiologici negli spazi di lavorazione, di conservazione e di commercializzazione.

*Lux et Vinum est la nouvelle marque d'Atena Lux, une entreprise italienne riche de 25 ans d'expérience dans le développement et la production d'appareils d'éclairage de haute technologie et de qualité.*

*Notre expérience dans le secteur de l'éclairage, combinée à notre passion pour le vin, nous a mené à étudier des solutions lumineuses exemptes de longueurs d'onde inférieures à 523nm, adaptées donc à résoudre d'une manière naturelle et définitive le problème du "goût de lumière".*

*La lumière joue un rôle fondamental dans le procès de transformation du vin, de la naissance du raisin à son affinage et à sa maturation, en changeant sa structure biologique et, par conséquent, son goût et son parfum. Comme dans toutes les relations amoureuses, les équilibres sont fondamentaux et si ne sont pas prises en compte peuvent provoquer de la douleur.*

*Le "goût de lumière" est, en fait, un problème qui concerne les vins blancs et rosés et qui change la couleur, l'arôme et surtout le goût, en donnant au vin une saveur de chou bouilli ou de laine mouillée, pour citer des exemples.*

*Ce problème est dû au stockage des bouteilles sous un mauvais éclairage : il a été prouvé scientifiquement que les longueurs d'ondes du spectre de lumière au-dessous de 523nm, comprises parmi les rayons UV et le bleu, provoquent des dommages au vin.*

*Le fruit de nos essais est une agréable lumière de couleur ambrata-arancione, une particulière LED d'haute qualité qui a conduit à la naissance d'une ligne spécifique de systèmes d'éclairage. Une gamme vaste et complète de luminaires au même temps pratiques et décoratifs, qui protègent le vin de risques photobiologiques dans les espaces de travail, de conservation et de commercialisation.*

















I LED ambra HQ di Lux et Vinum sono riconosciuti conformi agli standard previsti dal Comité Interprofessionnel du vin de Champagne (CIVC).

*Les sources LED Ambra HQ de Lux et Vinum sont certifiées selon les directives du Comité Interprofessionnel du vin de Champagne (CIVC).*





		
DADO MINI .4	IGLOO .6	KOLED .8
		
TUKOON .10	TOUCH IND .12	GAP .14
		
PLAN .16	STREET LED .18	STIKKY .20
		
EDY .22	STAIR .24	QUADRO/L .26
		
CIRCLE .28	SCREEN .30	A-PAN .32

VINI ROSSI / VINS ROUGES...	.34
SPETTRI DI LUCE / SPECTRE DE LUMIERE...	.36
PITTOGRAMMI / PICTOGRAMS...	.37
REALIZZAZIONI / REALISATIONS...	.38
REALIZZAZIONI SPECIALI / REALISATIONS SPECIALES	.40



## DADO MINI



Lampada squadrata ed efficiente, DADO MINI è la soluzione ideale per illuminare grandi spazi. Studiata per poter resistere in ambienti umidi, può integrarsi bene in ambienti dedicati alla lavorazione e conservazione del vino.

*Luminaire carré et fonctionnel, DADO MINI est la solution idéale pour éclairer les grands espaces. Étudié pour pouvoir résister à des environnements humides, il peut s'intégrer aussi bien dans des espaces dédiés au travail qu'à la conservation du vin.*



## Caratteristiche tecniche

### Caractéristiques techniques

Materiale	corpo in acciaio verniciato
Colori disponibili	<input type="radio"/> Bianco <input checked="" type="radio"/> Nero <input checked="" type="radio"/> Marrone - Amaròn
Cablaggio	ON/OFF

Matériel	corps en tôle d'acier laquée
Couleurs disponibles	<input type="radio"/> Blanc <input checked="" type="radio"/> Noir <input checked="" type="radio"/> Marron - Amaròn
Câblage	ON/OFF

Ottiche  
Optiques

Diffusore **PMO** in policarbonato microprismatizzato anabbagliante ad emissione luminosa controllata.  
Diffuseur **PMO** en polycarbonate microprismatisé anti-éblouissant à émission lumineuse contrôlée.



Diffusore **MOT** in metacrilato opale ad alta trasmittanza.  
Diffuseur **MOT** en méthacrylate translucide à haute transmittance.



## Modelli e tipologia di installazione

### Modèles et typologie d'installation

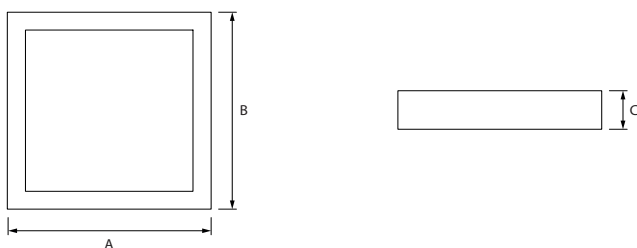
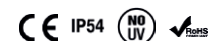

Codice Code	Dimensioni / Dimensions [mm]			Potenza Puissance	Ottica Optiques	Cablaggio Câblage	Temp. di colore Temp. de couleur	Colore Couleurs
	A	B	C					
454000093	690	690	135	52W	PMO	ON/OFF	Ambra (MQ)*	● M
454000094	690	690	135	104W	PMO	ON/OFF	Ambra (MQ)*	● M
454000099	690	690	135	52W	MOT	ON/OFF	Ambra (MQ)*	● M
454000091	690	690	135	104W	MOT	ON/OFF	Ambra (MQ)*	● M



Codice Code	Dimensioni / Dimensions [mm]			Potenza Puissance	Ottica Optiques	Cablaggio Câblage	Temp. di colore Temp. de couleur	Colore Couleurs
	A	B	C					
454000095	690	690	135	56W	PMO	ON/OFF	Ambra (HQ)*	● M
454000096	690	690	135	112W	PMO	ON/OFF	Ambra (HQ)*	● M
454000100	690	690	135	56W	MOT	ON/OFF	Ambra (HQ)*	● M
454000101	690	690	135	112W	MOT	ON/OFF	Ambra (HQ)*	● M

\*Descrizione con spettro di luce a pag. 34 / Définition avec spectre de lumière à la page 34.





## IGLOO



Lampada a plafone stagna, IGLOO garantisce protezione totale contro polvere e getti d'acqua. Offre un'eccellente qualità della luce e una distribuzione uniforme per le aree di stoccaggio e conservazione del vino. IGLOO ha un corpo in policarbonato con schermo opale, ed è disponibile in due diverse lunghezze (662 - 1272 mm) con livelli di potenza e di flusso specifici per ogni tipo di esigenza.

*Luminaire plafonnier étanche, IGLOO garantit une protection totale contre les poussières et les jets d'eau. Il offre une excellente qualité d'éclairage et une distribution uniforme pour les aires de stockage et de conservation du vin. IGLOO a un corps en polycarbonate avec un écran opale, et il est disponible en deux versions de différente longueur (662 - 1272mm) avec des niveaux de puissance et de flux lumineux spécifiques pour chaque type d'exigence.*





## Caratteristiche tecniche

### Caractéristiques techniques

Materiale	corpo in policarbonato	Matériel	corps en polycarbonate
Colori disponibili	● Grigio	Couleurs disponibles	● Gris
Cablaggio	ON/OFF	Câblage	ON/OFF

Ottiche  
Optiques

Diffusore **CPT** in policarbonato traslucido, stabilizzato ai raggi UV, ad altissima resistenza meccanica.  
Diffuseur **CPT** en polycarbonate translucide, stabilisé aux rayons UV, à haute résistance mécanique.



## Modelli e tipologia di installazione

### Modèles et typologie d'installation

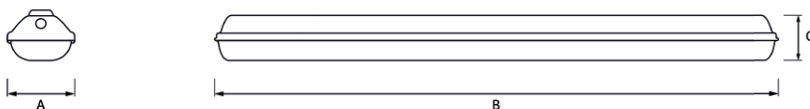

Codice Code	Dimensioni / Dimensions [mm]			Potenza Puissance	Ottica Optiques	Cablaggio Câblage	Temp. di colore Temp. de couleur	Colore Couleurs
	A	B	C					
461000479	95	662	111	13W	CPT	ON/OFF	Ambra (MQ)*	● G
461000480	95	1272	111	26W	CPT	ON/OFF	Ambra (MQ)*	● G



Codice Code	Dimensioni / Dimensions [mm]			Potenza Puissance	Ottica Optiques	Cablaggio Câblage	Temp. di colore Temp. de couleur	Colore Couleurs
	A <sub>1</sub>	B	C					
461000481	95	662	111	14 W	CPT	ON/OFF	Ambra (HQ)*	● G
461000482	95	1272	111	28 W	CPT	ON/OFF	Ambra (HQ)*	● G

\*Descrizione con spettro di luce a pag. 34 / Définition avec spectre de lumière à la page 34.

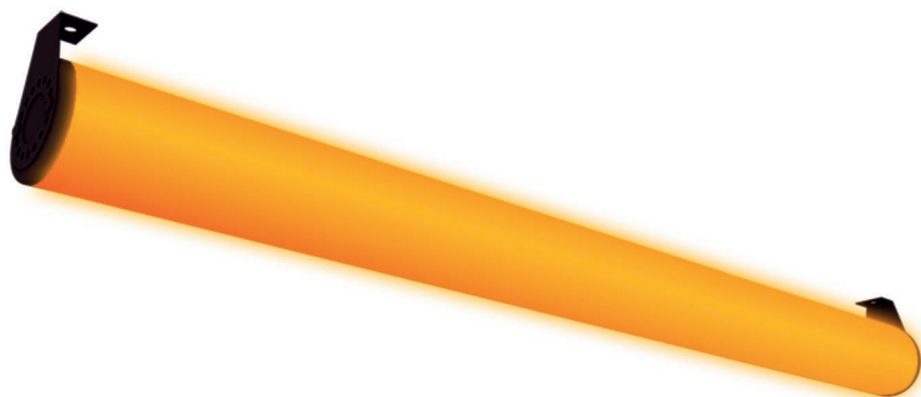

## KOLED



Lampada dal design essenziale ma distintivo, KOLED è un tubo luminoso adatto all'installazione sia a parete che a sospensione. Con la sua luce morbida, crea un'atmosfera dinamica per illuminare anche i luoghi più suggestivi.

KOLED ha un corpo cilindrico in policarbonato ad alta trasmittanza chiuso da due testate in alluminio, ed è disponibile in due lunghezze diverse (650 – 1210 mm) a seconda delle necessità illuminotecniche dell'ambiente.

*Luminaire au design essentiel mais distinct, KOLED est un tube lumineux adapté à l'installation en applique comme en suspension. Avec sa lumière souple, il crée une atmosphère dynamique pour éclairer aussi les lieux les plus suggestifs.*

*KOLED a un corps cylindrique en polycarbonate à haute transmittance, fermé par deux embouts en aluminium, et il est disponible en deux différentes longueurs (650 – 1210 mm) selon les nécessités d'éclairage de l'environnement.*



## Caratteristiche tecniche

### Caractéristiques techniques

Materiale	corpo in alluminio verniciato	Matériel	corps en aluminium laqué
Colori disponibili	<input type="radio"/> Bianco opaco <input checked="" type="radio"/> Nero opaco <input type="radio"/> Marrone - Amaròn	Couleurs disponibles	<input type="radio"/> Blanc mat <input checked="" type="radio"/> Noir mat <input type="radio"/> Marron - Amaròn
Cablaggio	ON/OFF	Câblage	ON/OFF

Ottiche  
Optiques

Diffusore **POT** in policarbonato opale ad alta trasmittanza.  
Diffuseur **POT** en polycarbonate opale à haute transmittance.



## Modelli e tipologia di installazione

### Modèles et typologie d'installation

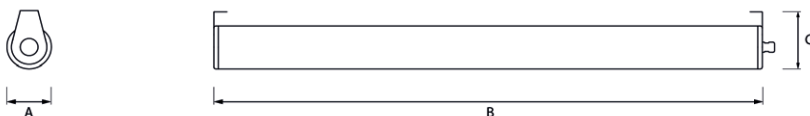
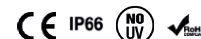

Codice Code	Dimensioni / Dimensions [mm]			Potenza Puissance	Ottica Optiques	Cablaggio Câblage	Temp. di colore Temp. de couleur	Colore Couleurs
	A	B	C					
381800001	100	650	135	13 W	POT	ON/OFF	Ambra (MQ)*	● N
381800002	100	650	135	26 W	POT	ON/OFF	Ambra (MQ)*	● N
381800003	100	1210	135	26 W	POT	ON/OFF	Ambra (MQ)*	● N
381800004	100	1210	135	52 W	POT	ON/OFF	Ambra (MQ)*	● N



Codice Code	Dimensioni / Dimensions [mm]			Potenza Puissance	Ottica Optiques	Cablaggio Câblage	Temp. di colore Temp. de couleur	Colore Couleurs
	A	B	C					
381800005	100	650	135	14 W	POT	ON/OFF	Ambra (HQ)*	● N
381800006	100	650	135	28 W	POT	ON/OFF	Ambra (HQ)*	● N
381800007	100	1210	135	28 W	POT	ON/OFF	Ambra (HQ)*	● N
381800008	100	1210	135	56 W	POT	ON/OFF	Ambra (HQ)*	● N

## Accessori di fissaggio

### Kit de fixation



Kit di fissaggio a sospensione composto da un rosone quadro elettrificato (100x100x25mm), 2 cavi metallici (L=2000mm) e un cavo di alimentazione trasparente tripolare (L=2000mm)\*\*.

Kit de suspension composé d'une boîte carrée électriée (100x100x25mm), avec deux câbles métalliques (L=2000mm) et câble d'alimentation tripolaire transparente (L=2000mm)\*\*.

\*Descrizione con spettro di luce a pag. 34 / Définition avec spectre de lumière à la page 34.

\*\*Disponibile anche con cavo di alimentazione in tessuto nero tripolare (L=2000mm) / Egalement disponible avec câble d'alimentation en tissu noir tripolaire (L=2000mm).



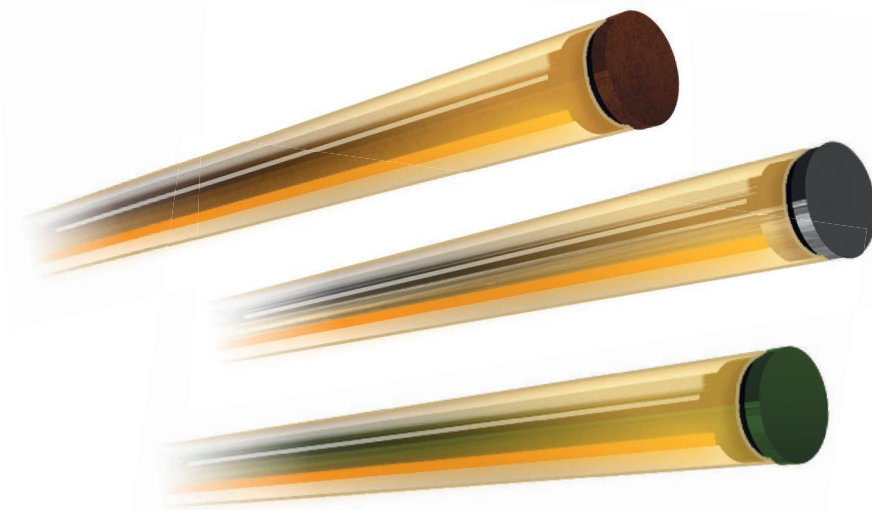

## TUKOON



Semplicità e linearità sono i tratti distintivi di questa lampada che può essere utilizzata singolarmente oppure per realizzare composizioni. Il profilo luminoso che la compone è accentuato dalla presenza del colore che rende originale e moderno l'ambiente in cui si trova. Ideale per ambienti interni e ambienti con elevato grado di umidità, è particolarmente indicato per l'illuminazione dei luoghi di ritrovo e locali alla moda.

*La simplicité et la ligne minimale caractérisent ce luminaire qui peut être utilisé soit individuellement, soit pour réaliser des compositions. Le profil lumineux qui le compose est accentué par la présence de couleur qui rend l'environnement de l'installation original et moderne. Idéal pour l'éclairage intérieur, mais aussi pour des environnements degré d'humidité élevé, il est particulièrement adapté pour l'éclairage des lieux de rencontre les plus branchés.*





## Caratteristiche tecniche

### Caractéristiques techniques

Materiale	corpo in alluminio estruso verniciato
Colori disponibili	● Marrone - Amaròn ● Nero opaco ● Altri colori RAL (su richiesta)
Cablaggio	ON/OFF

Matériel	corps en aluminium extrudé laqué
Couleurs disponibles	● Marron - Amaròn ● Noir mat ● Autres teintes RAL (sur demande)
Câblage	ON/OFF

Ottiche	Diffusore <b>PTR</b> in policarbonato trasparente.
Optiques	Diffuseur <b>PTR</b> en polycarbonate transparent.



## Modelli e tipologia di installazione

### Modèles et typologie d'installation

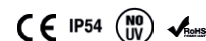

Codice Code	Dimensioni / Dimensions [mm]		Potenza Puissance	Ottica Optiques	Cablaggio Câblage	Temp. di colore Temp. de couleur	Colore Couleurs
	D	B					
720000002	28	530	14 W	PTR	ON/OFF	Ambra (HQ)*	● M
720000003	28	1030	28 W	PTR	ON/OFF	Ambra (HQ)*	● M

## Accessori di fissaggio

### Kit de fixation



Kit di fissaggio a sospensione composto da 2 cavi metallici e un cavo di alimentazione trasparente tripolare (L=2000mm)\*\*.

Kit de suspension composé de 2 câbles métalliques et câble d'alimentation tripolaire transparente (L=2000mm)\*\*.

\*Descrizione con spettro di luce a pag. 34 / Définition avec spectre de lumière à la page 34.

\*\*Disponibile anche con cavo di alimentazione in tessuto nero tripolare (L=2000mm) / Egalement disponible avec câble d'alimentation en tissu noir tripolaire (L=2000mm).

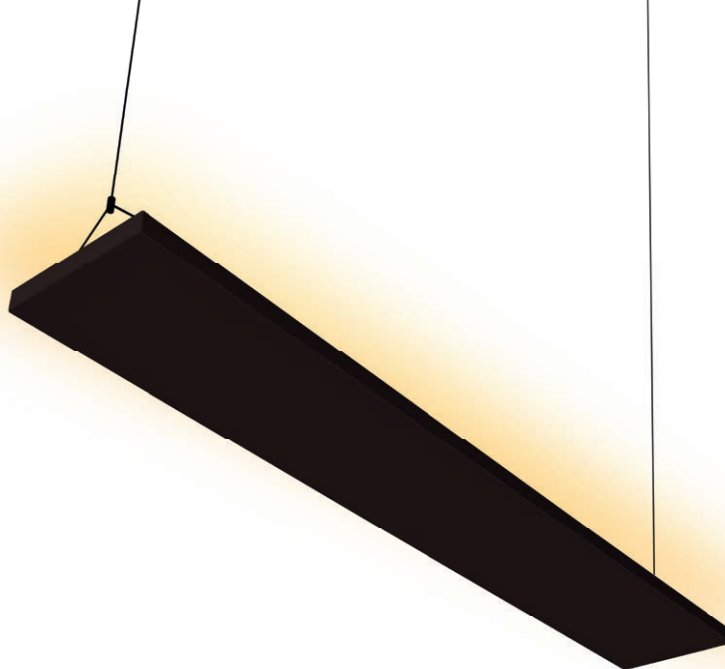

## TOUCH IND



Lampada dalla forma lineare, elegante e raffinata, TOUCH IND illumina con la sola luce indiretta ed è particolarmente indicata per ambienti dove si desidera una luce morbida e confortevole, come quelli dedicati alla conservazione e degustazione del vino. La semplicità della sua struttura permette non solo di essere installata in modulo singolo, ma anche di creare giochi di forme geometriche o linee continue attraverso l'unione di più moduli.

*Luminaire à la forme linéaire, élégante et raffinée, TOUCH IND éclaire uniquement en indirect et il est particulièrement indiqué pour les espaces où est désirée une lumière souple et confortable, comme ceux dédiés à la conservation et à la dégustation du vin. La simplicité de sa structure permet non seulement d'être installé en module individuel, mais aussi de créer des jeux de formes géométriques ou lignes continues grâce à l'union de plusieurs modules.*

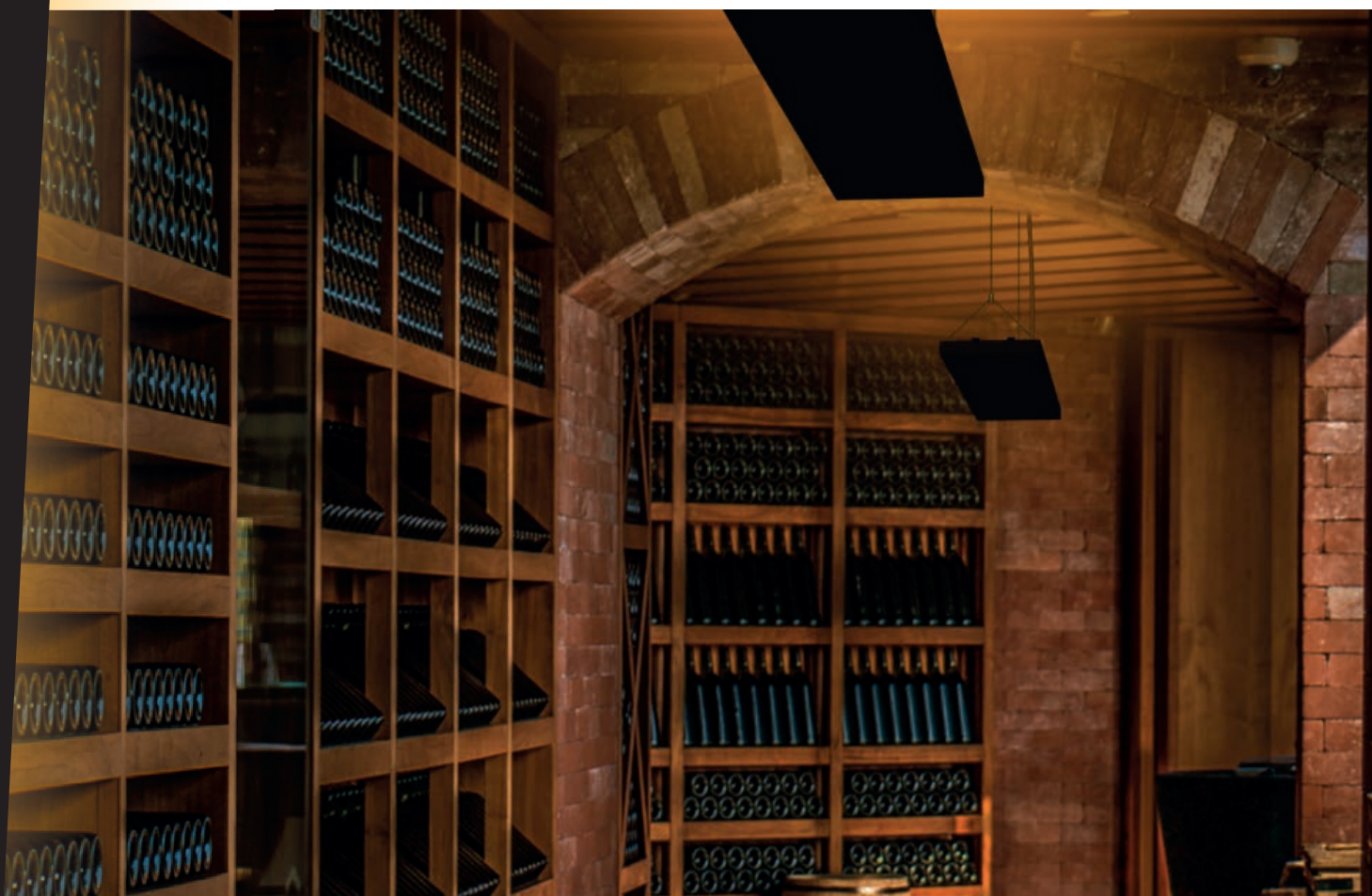

## Caratteristiche tecniche

### Caractéristiques techniques

Materiale	corpo in acciaio verniciato	Matériel	corps en tôle d'acier laquée
Colori disponibili	<input type="radio"/> Bianco <input checked="" type="radio"/> Nero <input checked="" type="radio"/> Marrone - Amaròn	Couleurs disponibles	<input type="radio"/> Blanc <input checked="" type="radio"/> Noir <input checked="" type="radio"/> Marron - Amaròn
Cablaggio	ON/OFF	Câblage	ON/OFF

Ottiche  
Optiques

Diffusore **PST** in policarbonato opale.  
Diffuseur **PST** en polycarbonate opal.

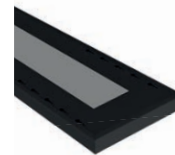

## Modelli e tipologia di installazione

### Modèles et typologie d'installation

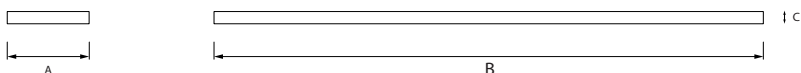
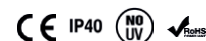

Codice Code	Dimensioni / Dimensions [mm]			Potenza Puissance	Ottica Optiques	Cablaggio Câblage	Temp. di colore Temp. de couleur	Colore Couleurs
	A	B	C					
352800066	185	1255	25	52 W	PMO	ON/OFF	Ambra (MQ)*	● M
352800067	185	1555	25	66 W	PMO	ON/OFF	Ambra (MQ)*	● M

## Accessori di fissaggio

### Kit de fixation



Kit di fissaggio a sospensione composto da un rosone quadro elettrificato (100x100x25mm), 2 cavi metallici ad archetto (L=1700mm) e un cavo di alimentazione trasparente tripolare (L=1700mm)\*\*.

Kit de suspension composé d'une boîte carrée électrifée (100x100x25mm), avec deux câbles métalliques (L=1700mm) et câble d'alimentation tripolaire transparente (L=1700mm)\*\*.

\*Descrizione con spettro di luce a pag. 34 / Définition avec spectre de lumière à la page 34.

\*\*Disponibile anche con cavo di alimentazione in tessuto nero tripolare (L=2000mm) / Egalement disponible avec câble d'alimentation en tissu noir tripolaire (L=2000mm).





## GAP



Lampada dal design essenziale e pulito, GAP è stata pensata per poter essere inserita in qualsiasi tipo di ambiente. Disponibile in varie lunghezze e colorazioni, GAP è un sistema modulare composto da un profilo in estruso di alluminio.

Utilizzabile sia singolarmente che in fila continua per realizzare tagli di luce senza interruzioni. Grazie alla gamma completa di accessori, è una soluzione versatile e semplice da installare.

*Luminaire au design essentiel et dépouillé, GAP a été pensé pour pouvoir être intégré dans tout type d'environnement. Disponible dans diverses longueurs et colorations, GAP est un système modulaire composé d'un profil en aluminium extrudé.*

*Il est utilisable soit individuellement, soit en système continu pour réaliser des lignes de lumière non interrompues. Grâce à la gamme complète d'accessoires, c'est une solution versatile et simple à installer.*





## Caratteristiche tecniche

### Caractéristiques techniques

Materiale	corpo in alluminio estruso verniciato
Colori disponibili	● Nero ● Marrone - Amaròn
Cablaggio	ON/OFF

Matériel	corps en aluminium extrudé laqué
Couleurs disponibles	● Noir ● Marron - Amaròn
Câblage	ON/OFF

Ottiche  
Optiques

Diffusore **PMO** in policarbonato microprismatizzato anabbagliante ad emissione luminosa controllata.  
Diffuseur **PMO** en polycarbonate microprismatisé anti-éblouissant à émission lumineuse contrôlée.

Diffusore **PST** in policarbonato opale.  
Diffuseur **PST** en polycarbonate opal.



## Modelli e tipologia di installazione

### Modèles et typologie d'installation

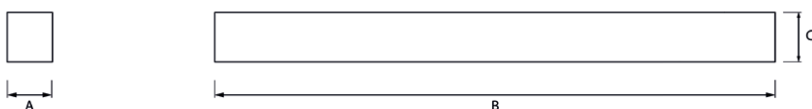
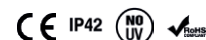

Codice Code	Dimensioni / Dimensions [mm]			Potenza Puissance	Ottica Optiques	Cablaggio Câblage	Temp. di colore Temp. de couleur	Colore Couleurs
	A	B	C					
760100431	86	1121	94	26 W	PMO	ON/OFF	Ambra (MQ)*	● M
760100419	86	1681	94	39 W	PMO	ON/OFF	Ambra (MQ)*	● M
760100432	86	2241	94	52 W	PMO	ON/OFF	Ambra (MQ)*	● M
760100428	86	1121	94	26 W	PST	ON/OFF	Ambra (MQ)*	● M
760100429	86	1681	94	39 W	PST	ON/OFF	Ambra (MQ)*	● M
760100430	86	2241	94	52 W	PST	ON/OFF	Ambra (MQ)*	● M



Codice Code	Dimensioni / Dimensions [mm]			Potenza Puissance	Ottica Optiques	Cablaggio Câblage	Temp. di colore Temp. de couleur	Colore Couleurs
	A	B	C					
760100433	86	1121	94	28 W	PMO	ON/OFF	Ambra (HQ)*	● M
760100434	86	1681	94	42 W	PMO	ON/OFF	Ambra (HQ)*	● M
760100435	86	2241	94	56 W	PMO	ON/OFF	Ambra (HQ)*	● M
760100436	86	1121	94	28 W	PST	ON/OFF	Ambra (HQ)*	● M
760100437	86	1681	94	42 W	PST	ON/OFF	Ambra (HQ)*	● M
760100438	86	2241	94	56 W	PST	ON/OFF	Ambra (HQ)*	● M

## Accessori di fissaggio

### Kit de fixation



Kit di fissaggio a sospensione composto da un rosone quadro elettrificato (100x100x25mm), 2 cavi metallici (L=2000mm) e un cavo di alimentazione trasparente tripolare (L=2000mm)\*\*.

Kit de suspension composé d'une boîte carrée électrifiée (100x100x25mm), avec deux câbles métalliques (L=2000mm) et câble d'alimentation tripolaire transparente (L=2000mm)\*\*.

\*Descrizione con spettro di luce a pag. 34 / Définition avec spectre de lumière à la page 34.

\*\*Disponibile anche con cavo di alimentazione in tessuto nero tripolare (L=2000mm) / Egalement disponible avec câble d'alimentation en tissu noir tripolaire (L=2000mm).

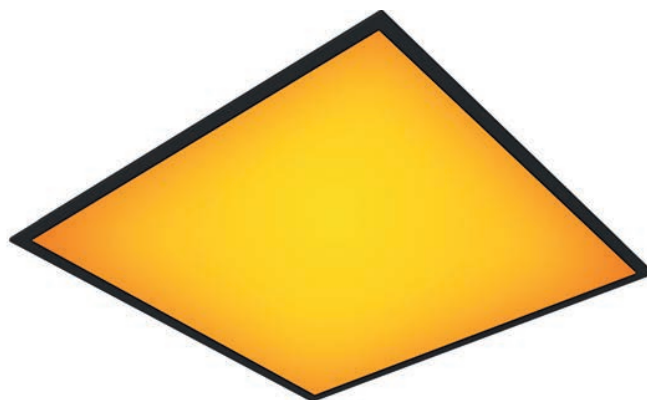

## PLAN



Lampada semplice e funzionale, PLAN è studiata per essere integrata negli allestimenti di punti vendita, supermercati o magazzini dedicati alla conservazione del vino. PLAN è un apparecchio a LED ad emissione luminosa di tipo diretta, adatto all'installazione ad incasso in appoggio su pannelli modulari 600x600 con orditura a vista. Per i progetti guidati dal risparmio energetico e durata, PLAN è la scelta appropriata per una diffusione della luce perfetta.

*Luminaire simple et fonctionnel, PLAN est étudié pour être intégré dans les aménagements de points de vente, supermarchés ou espaces dédiés à la conservation du vin. PLAN est un appareil LED à émission lumineuse de type directe, adapté à une installation encastrée ou en appui sur des faux-plafonds modulaires 600x600 avec structure visible. Pour des projets nécessitant économie d'énergie et longévité, PLAN est le choix approprié pour une diffusion parfaite de l'éclairage.*



## Caratteristiche tecniche

### Caractéristiques techniques

Materiale	corpo in acciaio verniciato
Colori disponibili	<input type="radio"/> Bianco <input checked="" type="radio"/> Nero <input checked="" type="radio"/> Marrone - Amaròn
Cablaggio	ON/OFF SN - Sensore

Matériel	corps en tôle d'acier laquée
Couleurs disponibles	<input type="radio"/> Blanc <input checked="" type="radio"/> Noir <input checked="" type="radio"/> Marron - Amaròn
Câblage	ON/OFF SN - Capteur

Ottiche  
Optiques

Diffusore **PMO** in policarbonato microprismatizzato anabbagliante ad emissione luminosa controllata.  
Diffuseur **PMO** en polycarbonate microprismatisé anti-éblouissant à émission lumineuse contrôlée.

Diffusore **MOT** in metacrilato opale ad alta trasmittanza.  
Diffuseur **MOT** en méthacrylate translucide à haute transmittance.



## Modelli e tipologia di installazione

### Modèles et typologie d'installation

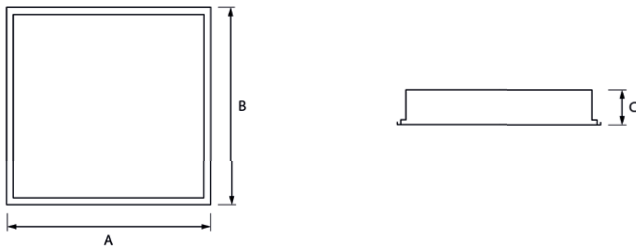

Codice Code	Dimensioni / Dimensions [mm]			Potenza Puissance	Ottica Optiques	Cablaggio Câblage	Temp. di colore Temp. de couleur	Colore Couleurs
	A	B	C					
178400116	595	595	82	26 W	PMO	ON/OFF	Ambra (MQ)*	<input type="radio"/> B
178400117	595	595	82	39 W	PMO	ON/OFF	Ambra (MQ)*	<input type="radio"/> B
178400130	595	595	82	26 W	MOT	ON/OFF	Ambra (MQ)*	<input type="radio"/> B
178400131	595	595	82	39 W	MOT	ON/OFF	Ambra (MQ)*	<input type="radio"/> B



Codice Code	Dimensioni / Dimensions [mm]			Potenza Puissance	Ottica Optiques	Cablaggio Câblage	Temp. di colore Temp. de couleur	Colore Couleurs
	A	B	C					
178400118	595	595	82	28 W	PMO	ON/OFF	Ambra (HQ)*	<input type="radio"/> B
178400119	595	595	82	42 W	PMO	ON/OFF	Ambra (HQ)*	<input type="radio"/> B
178400132	595	595	82	28 W	MOT	ON/OFF	Ambra (HQ)*	<input type="radio"/> B
178400133	595	595	82	42 W	MOT	ON/OFF	Ambra (HQ)*	<input type="radio"/> B

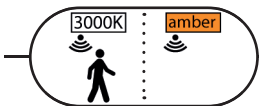

## PLAN DOUBLE

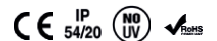

Apparecchio a luce diretta che alloggia LED con due diverse colorazioni: BIANCO (3000K) e AMBRA. PLAN double può essere dotata di un sensore di movimento che percepisce eventuali presenze e accende automaticamente la luce bianca in caso di necessità.

Appareil à éclairage direct équipé en LED de deux différentes couleurs: BLANC (3000K) et AMBRE. PLAN DOUBLE peut être doté d'un détecteur de mouvement qui relève la présence d'une personne et allume automatiquement l'éclairage blanc.



Codice Code	Dimensioni / Dimensions [mm]			Potenza Puissance	Ottica Optiques	Cablaggio Câblage	Temp. di colore Temp. de couleur	Colore Couleurs
	A	B	C					
178400134	595	595	82	44 W + 42 W	PMO	ON/OFF	Ambra (HQ)*	<input type="radio"/> B
178400135	595	595	82	44 W + 42 W	MOT	ON/OFF	Ambra (HQ)*	<input type="radio"/> B

\*Descrizione con spettro di luce a pag. 34 / Définition avec spectre de lumière à la page 34.



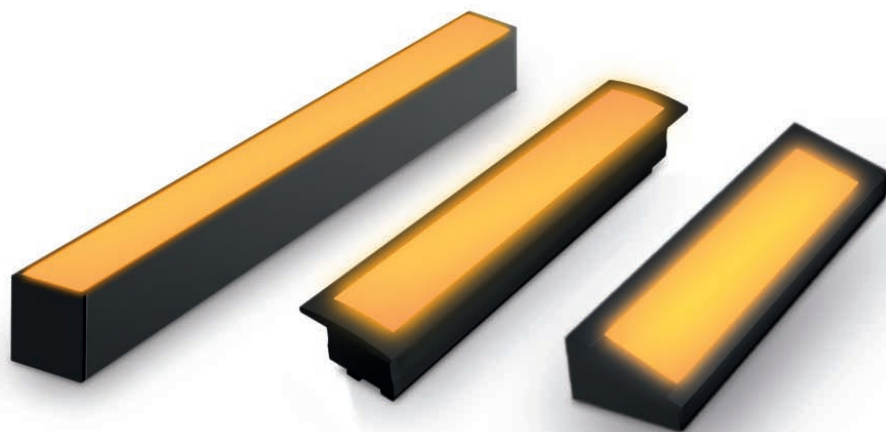

## STREET LED



Questa linea di profili in estruso d'alluminio dalle molteplici applicazioni risponde a qualsiasi esigenza progettuale. Studiati per l'installazione a plafone, incasso, parete e sospensione possono essere inseriti in spazi ridotti e rappresentano perciò la scelta ideale per l'integrazione della luce nei cartongessi, espositori o altri complementi di arredo. Nella versione ambra, con protezione totale IP65, STREET LED illumina adeguatamente anche le cantine refrigeranti.

*Cette ligne de profils en aluminium extrudé aux multiples applications, répond à toute exigence de projet. Étudiés pour l'installation en plafonnier, en encastré, en applique ou en suspension, ils peuvent être insérés dans des espaces réduits et représentent ainsi le choix idéal pour l'intégration de la lumière dans le placoplâtre, présentoirs ou autres compléments de décoration. Dans la version ambre, avec protection totale IP65, STREET LED éclaire aussi de manière adaptée les caves réfrigérées.*



## Caratteristiche tecniche

### Caractéristiques techniques

Materiale	corpo in alluminio anodizzato o verniciato
Colori disponibili	● Nero ● Anodizzato
Cablaggio	24Vdc - Alimentazione esterna da prevedere

Matériel	corps en aluminium anodisé ou laqué
Couleurs disponibles	● Noir ● Anodisé
Câblage	24Vdc – alimentation indépendante à prévoir séparément

Ottiche	Diffusore <b>POL</b> in policarbonato opale.
Optiques	Diffuseur <b>PMO</b> en polycarbonate opal.



## Modelli e tipologia di installazione

### Modèles et typologie d'installation

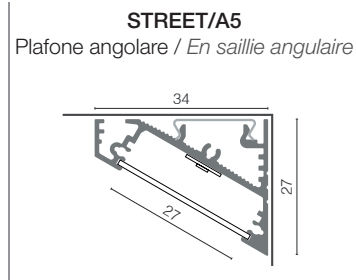
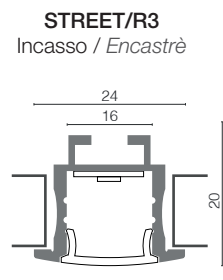
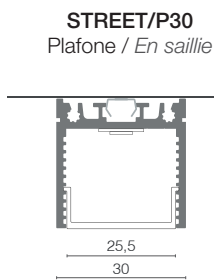
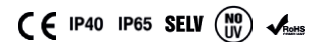

Codice Code	Potenza Puissance	Cablaggio Câblage	Temp. di colore Temp. de couleur	Colore Couleurs
CUSTOM	20 W/m	ON/OFF	Ambra (MQ)*	● A



Codice Code	Potenza Puissance	Cablaggio Câblage	Temp. di colore Temp. de couleur	Colore Couleurs
CUSTOM	15 W/m	ON/OFF	Ambra (HQ)*	● A

## Accessori di fissaggio

### Kit de fixation

<b>P30</b>		Staffe di fissaggio (5 pz./2m) Clips de fixation (5 pcs./2m)	<b>R3</b>		Molle di fissaggio (5 pz./2m) Ressort de fixation (5 pcs./2m)
		Staffe di fissaggio esterni (5 pz./2m) Clips de fixation pour extérieur (5 pcs./2m)	<b>A5</b>		Staffe di fissaggio (5 pz./2m) Clips de fixation (5 pcs./2m)

\*Descrizione con spettro di luce a pag. 34 / Définition avec spectre de lumière à la page 34.



## STIKKY



Lampada a sospensione dalla linea estetica minimale e curata nei dettagli, STIKKY è la soluzione ideale per completare l'arredo di locali pubblici e negozi dedicati alla vendita e degustazione del vino. Con il suo corpo cilindrico dalle dimensioni contenute crea un'atmosfera rilassante e allo stesso tempo rende dinamico l'ambiente. Disponibile in diverse colorazioni e due altezze, è una sospensione semplice da installare e che non necessita manutenzioni.

*Luminaire à suspension à la ligne esthétique minimale et soignée dans les détails, STIKKY est la solution idéale pour compléter la décoration de locaux publics ou magasins dédiés à la vente et à la dégustation de vin. Avec son corps cylindrique aux dimensions contenues, il crée une atmosphère relaxante et en même temps rend l'espace dynamique. Disponible dans diverses colorations et deux hauteurs, c'est une suspension simple à installer et qui ne nécessite pas de maintenance.*



## Caratteristiche tecniche

### Caractéristiques techniques

Materiale	corpo in acciaio verniciato
Colori disponibili	● Nero ● Marrone - Amaròn
Cablaggio	ON/OFF - 220/230Vac

Matériel	corps en tôle d'acier laquée
Couleurs disponibles	● Noir ● Marron - Amaròn
Câblage	ON/OFF - 220/230Vac

Ottiche  
Optiques

Lente **MTR** in metacrilato trasparente. Fascio di emissione: **45°**  
Lentille **MTR** en méthacrylate transparent. Faisceau d'émission: **45°**



## Modelli e tipologia di installazione

### Modèles et typologie d'installation

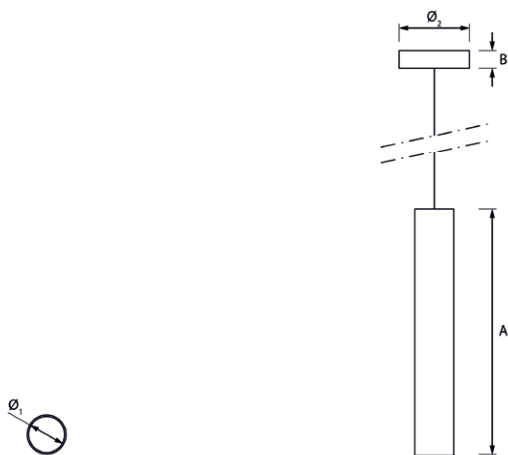

Codice Code	Dimensioni / Dimensions [mm]				Ottica Optiques	Cablaggio Câblage	Temp. di colore Temp. de couleur	Colore Couleurs
	Ø <sub>1</sub>	A	Ø <sub>2</sub>	B				
363800001	55	350	100	22	7 W	ON/OFF	Ambra (MQ)*	● <b>M</b>
363800002	55	500	100	22	7 W	ON/OFF	Ambra (MQ)*	● <b>M</b>

\*Descrizione con spettro di luce a pag. 34 / Définition avec spectre de lumière à la page 34.



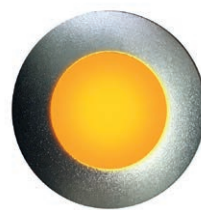

## EDY



Spot LED dalle dimensioni ridotte per installazione ad incasso. EDY ha una finitura in alluminio anodizzato grigio e viene fissato con facilità grazie alle molle di cui è dotato.

Grazie alle sue dimensioni ridotte può essere facilmente integrato ai complementi di arredo. Singolarmente oppure in gruppo, rappresenta una soluzione pratica e moderna per l'illuminazione di espositori, piani bar e tavoli degustazione.

*Spot LED de petite taille adapté à l'installation à encastrement. EDY a une finition en aluminium anodisé gris et il est installé aisément grâce aux ressorts en dotation.*

*Sa dimension lui permet de s'intégrer parfaitement à l'ameublement. Installé seul ou en ligne, il est une solution pratique et moderne pour l'éclairage de vitrines, comptoirs de café et tableaux de dégustation.*



## Caratteristiche tecniche

### Caractéristiques techniques

Materiale	corpo in alluminio pressofuso anodizzato grigio	Matériel	corps en aluminium moulé anodisé gris
Colori disponibili	● Grigio anodizzato	Couleurs disponibles	● Gris anodisé
Cablaggio	350mA - Alimentazione esterna da prevedere	Câblage	350mA - Alimentation externe à prévoir
Ottiche	Diffusore <b>PST</b> in policarbonato opale.		
Optiques	Diffuseur <b>PST</b> en polycarbonate opal.		



## Modelli e tipologia di installazione

### Modèles et typologie d'installation

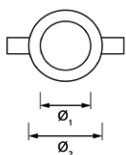

Codice Code	Dimensioni / Dimensions [mm]				Ottica Optiques	Cablaggio Câblage	Temp. di colore Temp. de couleur	Colore Couleurs
	Ø <sup>1</sup>	Ø <sup>2</sup>	A	B				
501100001	17	24,8	18,1	20,2	1 W	ON/OFF	Ambra (HQ)*	● Ga

\*Descrizione con spettro di luce a pag. 34 / Définition avec spectre de lumière à la page 34.



## STAIR



La lampada da parete a luce diretta e indiretta per qualsiasi genere di locale, dalla lavorazione e degustazione del vino, agli spazi comuni e di passaggio. STAIR permette, su richiesta, di combinare la luce bianca alla luce ambra contribuendo a creare un ambiente unico e avvolgente. Con luce ambra la luce diffusa di questa lampada è ideale per l'illuminazione di pareti importanti o per dare rilievo a particolari originali.

*Luminaire en applique à éclairage direct et indirect pour tout type de local, des zones de travail et celles de dégustation du vin, aux espaces communs et de passage, STAIR permet, sur demande, de combiner la lumière blanche à celle ambre, contribuant ainsi à créer un environnement unique et enveloppant. Avec lumière ambre, l'éclairage diffus de ce luminaire est idéal pour les parois importantes ou pour donner du relief aux détails originaux.*

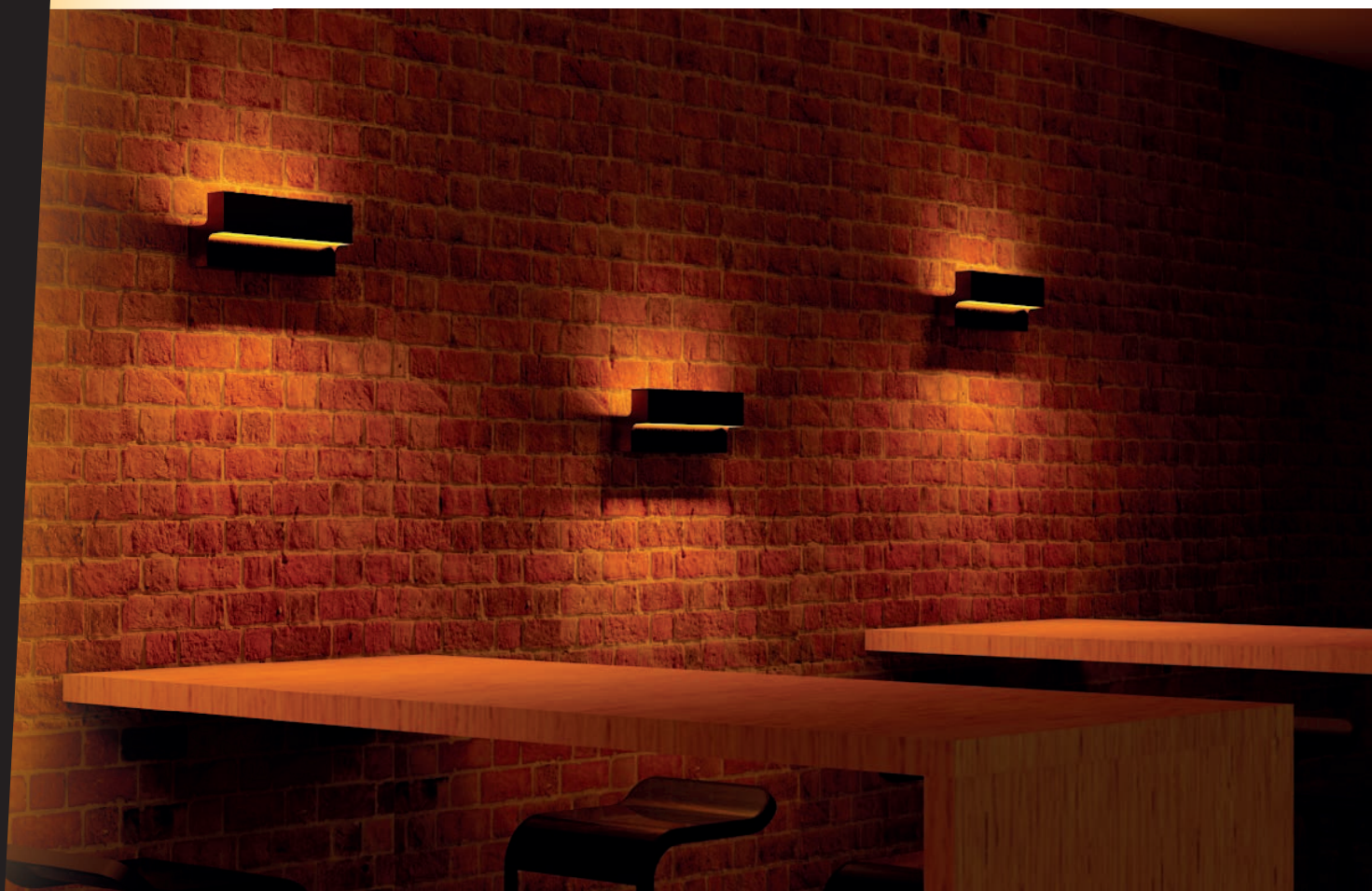



## Caratteristiche tecniche

### Caractéristiques techniques

Materiale	corpo in alluminio verniciato
Colori disponibili	● Nero ● Marrone - Amaròn
Cablaggio	ON/OFF

Matériel	corps en aluminium laqué
Couleurs disponibles	● Noir ● Marron - Amaròn
Câblage	ON/OFF

Ottiche  
Optiques

Ottica in **PST** in policarbonato opale satinato.  
Diffuseur **PST** en polycarbonate opale satiné.

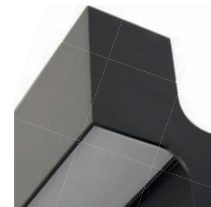

## Modelli e tipologia di installazione

### Modèles et typologie d'installation

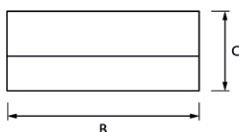
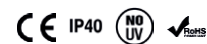

Codice Code	Dimensioni / Dimensions [mm]			Potenza Puissance	Ottica Optiques	Cablaggio Câblage	Temp. di colore Temp. de couleur	Colore Couleurs
	A	B	C					
666000026	120	320	138	13W+13W	PST	ON/OFF	Ambra (MQ)*	● M

\*Descrizione con spettro di luce a pag. 34 / Définition avec spectre de lumière à la page 34.

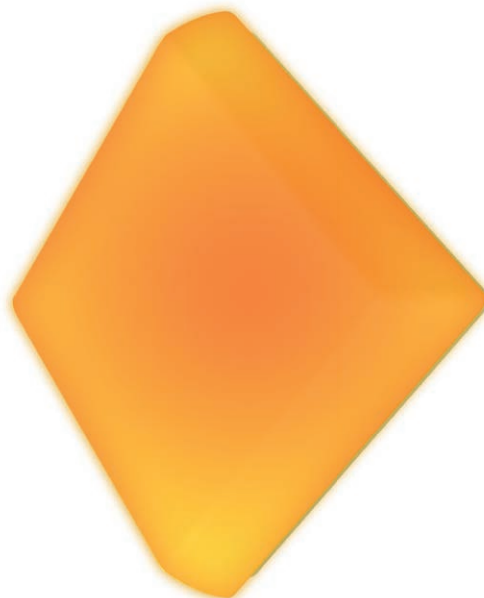

## QUADRO L



Pratica e funzionale lampada a parete o soffitto, grazie al grado di protezione elevato (IP54), può illuminare efficacemente cantine di piccole e medie dimensioni, garantendo un'illuminazione adeguata e allo stesso tempo non invadente.

*Luminaire pratique et fonctionnel, en applique ou en plafonnier, grâce à son degré de protection élevé (IP54), peut éclairer efficacement des caves de petites et moyennes dimensions, garantissant un éclairage adapté et en même temps non envahissant.*

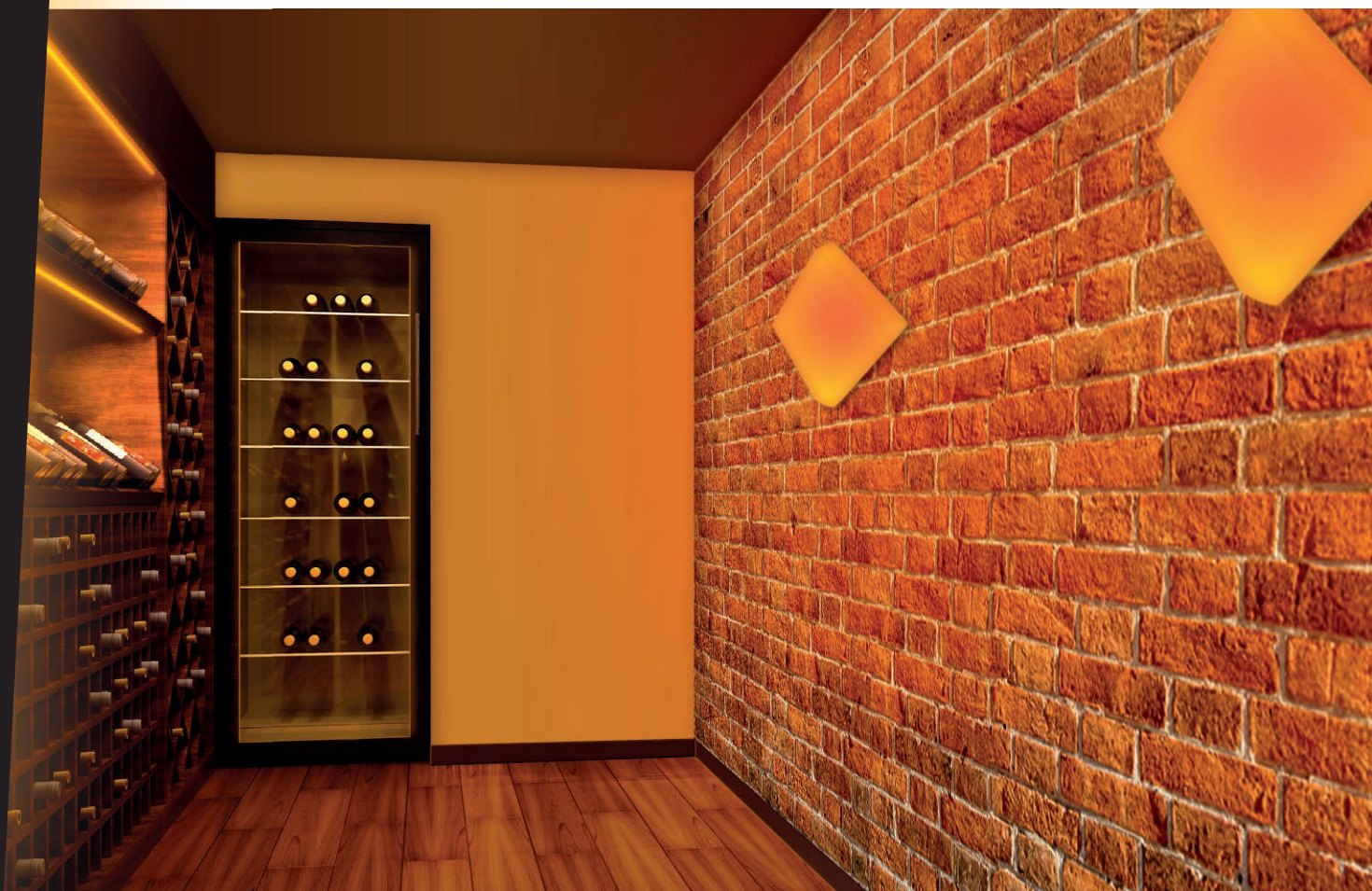

## Caratteristiche tecniche

### Caractéristiques techniques

Materiale	corpo in policarbonato
Colori disponibili	○ Bianco
Cablaggio	ON/OFF

Matériel	corps en polycarbonate
Couleurs disponibles	○ Blanc
Câblage	ON/OFF

Ottiche  
Optiques

Ottica in **CPT** in policarbonato traslucido.  
Diffuseur **CPT** en polycarbonate translucide.

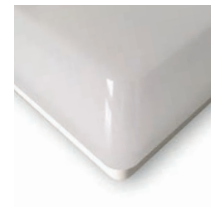

## Modelli e tipologia di installazione

### Modèles et typologie d'installation

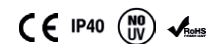

Codice Code	Dimensioni / Dimensions [mm]			Potenza Puissance	Ottica Optiques	Cablaggio Câblage	Temp. di colore Temp. de couleur	Colore Couleurs
	A	B	C					
381700019	300	300	86	20W	CPT	ON/OFF	Ambra (MQ)*	○ <b>B</b>



Codice Code	Dimensioni / Dimensions [mm]			Potenza Puissance	Ottica Optiques	Cablaggio Câblage	Temp. di colore Temp. de couleur	Colore Couleurs
	A	B	C					
381700018	300	300	86	21W	CPT	ON/OFF	Ambra (HQ)*	○ <b>B</b>

\*Descrizione con spettro di luce a pag. 34 / Définition avec spectre de lumière à la page 34.





## CIRCLE



Lampada a sospensione dalla geometria circolare, CIRCLE è studiata per adattarsi a tutti i tipi di ambiente dove si necessita un'atmosfera rilassante e dinamica, particolarmente indicata per illuminare il tavolo da degustazione o il piano bar.

Una composizione di più lampade di questo modello offre un effetto visivo di carattere per locali che vogliono distinguersi per la cura nei dettagli e l'eleganza dei propri ambienti.

*Luminaire à suspension à la géométrie circulaire, CIRCLE est étudié pour s'adapter à tous les types d'environnement où il y a besoin d'une atmosphère relaxante et dynamique, particulièrement indiqué pour éclairer la table de dégustation ou le piano bar.*

*Une composition de plusieurs luminaires de ce modèle offre un effet visuel de caractère pour des établissements qui veulent se distinguer par le soin apporté aux détails et à l'élégance de leurs espaces.*



## Caratteristiche tecniche

### Caractéristiques techniques

Materiale	corpo in alluminio verniciato	Matériel	corps en aluminium laqué
Colori disponibili	● Nero ● Marrone - Amaròn	Couleurs disponibles	● Noir ● Marron - Amaròn
Cablaggio	ON/OFF SN - Sensore	Câblage	ON/OFF SN - Capteur

Ottiche  
Optiques

Diffusore in **MOT** metacrilato opale ad alta trasmittanza.  
Diffuseur **MOT** en méthacrylate opal à haute transmittance.



## Modelli e tipologia di installazione

### Modèles et typologie d'installation

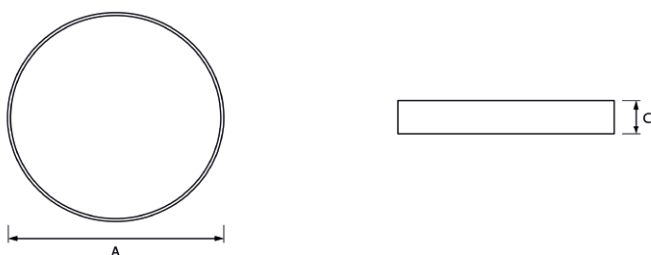
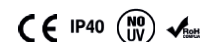

Codice Code	Dimensioni / Dimensions [mm]		Potenza Puissance	Ottica Optiques	Cablaggio Câblage	Temp. di colore Temp. de couleur	Colore Couleurs
	A	C					
364100013	450	140	21W	MOT	ON/OFF	Ambra (MQ)*	● N
364100014	650	140	50W	MOT	ON/OFF	Ambra (MQ)*	● N



Codice Code	Dimensioni / Dimensions [mm]		Potenza Puissance	Ottica Optiques	Cablaggio Câblage	Temp. di colore Temp. de couleur	Colore Couleurs
	A	C					
364100015	450	140	25W	MOT	ON/OFF	Ambra (HQ)*	● N
364100016	650	140	56W	MOT	ON/OFF	Ambra (HQ)*	● N

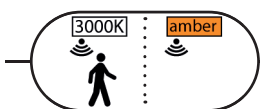

## CIRCLE DOUBLE



Apparecchio a luce diretta che alloggia LED con due diverse colorazioni: BIANCO (3000K) e AMBRA. CIRCLE double può essere dotata di un sensore di movimento che percepisce eventuali presenze e accende automaticamente la luce bianca in caso di necessità.

Appareil à éclairage direct équipé en LED de deux différentes couleurs: BLANC (3000K) et AMBRE. CIRCLE DOUBLE peut être doté d'un détecteur de mouvement qui relève la présence d'une personne et allume automatiquement l'éclairage blanc.

K 3000	Codice Code	Dimensioni / Dimensions [mm]		Potenza Puissance	Ottica Optiques	Cablaggio Câblage	Temp. di colore Temp. de couleur	Colore Couleurs
		A	C					
+	364100017	1000	140	53 W + 42 W	MOT	ON/OFF	Ambra (HQ)*	● N
+	364100018	1000	140	53 W + 42 W	MOT	LED + SN	Ambra (HQ)*	● N

## Accessori di fissaggio

### Kit de fixation



Kit di fissaggio a sospensione composto da un rosone tondo elettrificato (Ø 100x20mm), 3 cavi metallici (L=2000mm) e un cavo di alimentazione trasparente tripolare (L=1700mm)\*\*.

Kit de suspension composé d'une boîte ronde électrifiée (100x100x25mm), avec trois câbles métalliques (L=2000mm) et câble d'alimentation tripolaire transparente (L=1700mm)\*\*.

\*Descrizione con spettro di luce a pag. 34 / Définition avec spectre de lumière à la page 34.

\*\*Disponibile anche con cavo di alimentazione in tessuto nero tripolare (L=2000mm) / Egalement disponible avec câble d'alimentation en tissu noir tripolaire (L=2000mm).



## SCREEN

Insegna luminosa realizzata su misura ideale per l'utilizzo sia all'interno che all'esterno di cantine, locali e negozi in genere. Fornita già assemblata, l'installazione avviene in modo semplice e veloce. Dimensioni, immagini e scritte sono personalizzabili, così come la finitura che si adatta allo stile presente in ogni ambiente. Con la sua funzione di richiamo, SCREEN è sicuramente la scelta adeguata per donare un tocco moderno e originale anche ad ambienti di carattere storico.

*Enseigne lumineuse réalisée sur mesure, idéale pour une utilisation à l'intérieur comme à l'extérieur des caves à vin, œnothèques et des magasins en général. SCREEN est fournie déjà assemblée, son installation est rapide et facile. Les dimensions, les images et les écritures sont totalement personnalisables, ainsi que la finition qui s'adapte au style présent dans chaque environnement. Avec sa fonction de rappel, SCREEN est sans doute le bon choix pour ajouter un peu de modernité et d'originalité même aux environnements les plus historiques.*



enò



### Caratteristiche tecniche

#### Caractéristiques techniques

Materiale	corpo in alluminio verniciato
Colori disponibili	● Nero ● Marrone - Amaròn
Cablaggio	ON/OFF

Matériel	corps en aluminium laqué
Couleurs disponibles	● Noir ● Marron - Amaròn
Câblage	ON/OFF

Lavorazione  
*Réalisation*

Pannello frontale con lavorazione a taglio laser personalizzabile.  
*Panneau frontal réalisé par découpe laser personnalisable.*

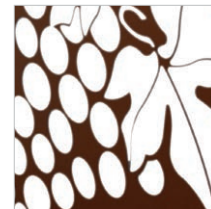



## APAN



Pannello luminoso da interno disponibile in diverse dimensioni. La copertura opale permette alla luce di irradiarsi non solo frontalmente ma anche di lato. Questo pannello luminoso, privo di cornice rappresenta la scelta ideale per soluzioni di luce continue. Personalizzabile nelle finiture, è perfetto per spazi espositivi, mensole, arredi, superfici d'appoggio o per la realizzazione di pareti luminose.

*Panneau lumineux pour éclairage d'intérieur disponible en différentes dimensions. L'écran opale permet à la lumière de rayonner non seulement frontalement mais également du côté. Ce panneau lumineux sans colle est idéal pour des solutions d'éclairage continues. Personnalisable dans ses finitions, il est parfait pour les espaces d'exposition, les étagères, les meubles, les surfaces de support ou pour créer des parois lumineuses.*



## Caratteristiche tecniche

### Caractéristiques techniques

Materiale	corpo in alluminio anodizzato argento
Colori disponibili	<input type="radio"/> Bianco <input checked="" type="radio"/> Nero <input type="radio"/> Anodizzato
Cablaggio	ON/OFF Alimentazione esterna

Matériel	Corps en aluminium galvanisé
Couleurs disponibles	<input type="radio"/> Blanc <input checked="" type="radio"/> Noir <input type="radio"/> Anodisé
Câblage	ON/OFF alimentation indépendante

Ottiche / Optiques: Diffusore in metacrilato opale (A) e Guida luce (B)  
 Diffuseur en méthacrylate translucide (A) avec panneau guide-lumière (B)

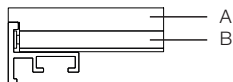

## Modelli e tipologia di installazione

### Modèles et typologie d'installation

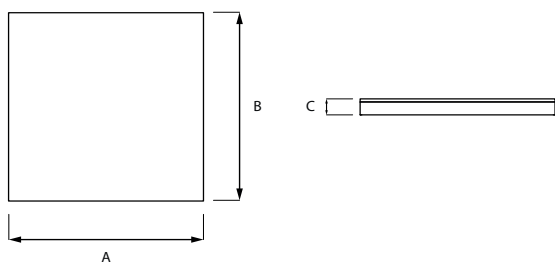

Codice* Code*	Dimensioni / Dimensions [mm]			Potenza Puissance	Cablaggio Câblage	Temp. di colore Temp. de couleur	Colore Couleurs
	A	B	C				
375000008	300	300	26	16W	ON/OFF	2700	● A
375000009	300	1200	26	65W	ON/OFF	2700	● A
375000010	600	1200	26	65W	ON/OFF	2700	● A

## Accessori di fissaggio

### Kit de fixation

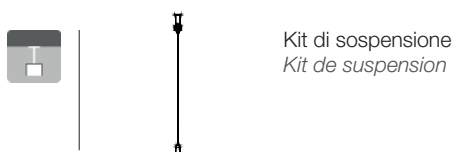

\*Le soluzioni sopra indicate rappresentano moduli standard e possono variare secondo le particolari esigenze.

Per le soluzioni personalizzate, vi preghiamo di contattare il nostro ufficio commerciale.

Sui modelli standard l'alimentatore è incluso.

\*Les solutions indiquées ci-dessus représentent des modules standards qui peuvent varier en fonction des exigences techniques et de conception.

Pour des solutions personnalisées, veuillez contacter notre service commercial. Sur les modèles standards, le driver est inclus.



# VINI ROSSI: DEGUSTARE CON GLI OCCHI

## VINS ROUGES: GOUTER AUX YEUX

La **luce** è uno strumento fondamentale nella **percezione sensoriale** e, se studiata in modo adeguato, può esaltare la qualità dell'esperienza di **degustazione**.

E' per questo che, dopo i LED ambra specifici per i vini bianchi e rosè, *Lux et Vinum* si avvicina ai **vini rossi** con il nuovo **LED 95+RED**, una selezione di LED che permettono di avere una saturazione del colore naturale del vino tale da apprezzarne ancora di più la bontà, grazie all'**altissima resa cromatica (IRC>95 carichi di rosso)**.

I colori non verranno distorti falsando la percezione sensitiva, bensì esaltati donando ai vini la loro naturale genuinità.

*La lumière est un outil fondamental de la perception sensorielle et, si elle est bien conçue, peut améliorer la qualité de l'expérience de dégustation.*

*C'est pourquoi, après les LED ambrées spécifiques pour les vins blancs et rosés, Lux et Vinum aborde les vins rouges avec la nouvelle LED 95 + RED, une sélection de LED permettant une saturation de la couleur naturelle du vin qui permet d'en apprécier encore plus la qualité, grâce au très haut rendu des couleurs (IRC> 95 charges de rouge).*

*Les couleurs ne seront pas faussées par une falsification de la perception sensorielle, mais exaltées en garantissant l'authenticité naturelle des vins.*



L'alta resa cromatica non è sempre sinonimo di buona risposta cromatica. Il colore rosso, infatti, è uno dei colori più critici da illuminare con il rischio di privarlo della sua brillantezza e saturazione.

E' per questo che Lux et Vinum, sensibile al tema dei vini rossi, ha selezionato i **LED 95+RED** dove la resa cromatica del rosso è altissima (IRC **R9: 99**), quasi paragonabile a quella della luce solare.

Il **vino rosso** in questo modo, riacquista la sua **naturale brillantezza** sprigionando tutte le sue qualità cromatiche e non solo.

*Un rendu des couleurs intense n'est pas toujours synonyme de bonne réponse chromatique. La couleur rouge est en effet l'une des couleurs les plus critiques à éclairer, avec le risque de la priver de son éclat et de sa saturation.*

*C'est pourquoi Lux et Vinum, sensible au thème des vins rouges, a sélectionné les **LED 95 + RED** où le rendu des couleurs du rouge est très élevé (IRC **R9: 99**), comparable à celle du soleil.*

*Le **vin rouge** retrouve ainsi son **éclat naturel**, libérant toutes ses qualités chromatiques et plus encore.*

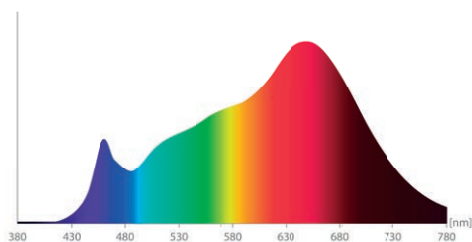

Spettro di luce **LED 95+RED**  
Spectre de lumière **LED 95+RED**

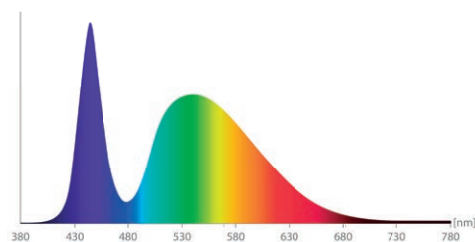

Spettro di luce **LED**  
Spectre de lumière **LED**



## SPETTRI DI LUCE / SPECTRE DE LUMIERE

BIANCHI E ROSÉ / BLANCS ET ROSÉS

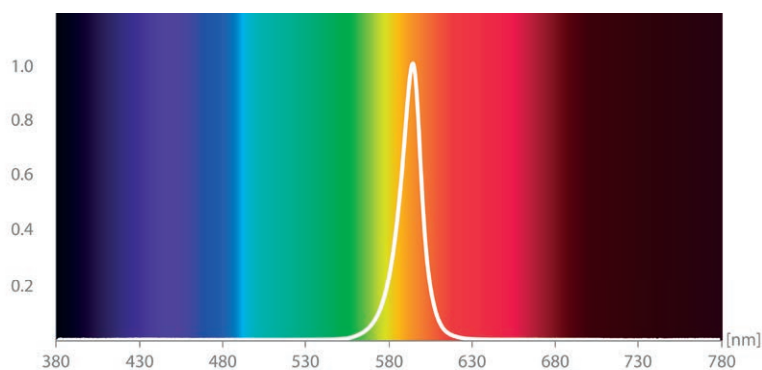

### LED AMBRA LUX ET VINUM HQ LED AMBRA LUX ET VINUM HQ

Spettro di luce relativo ai LED Ambra Lux et Vinum top di gamma, certificati conformi alle direttive previste dal CIVC (Comité Interprofessionnel du Vin de Champagne) e quindi specifici per gli ambienti di lavorazione e conservazione del vino.

La meticolosa selezione cromatica ha permesso di eliminare le lunghezze d'onda appartenenti ai colori blu e viola, garantendo una miglior tutela del vino dall'alterazione della Riboflavina, una delle principali cause del fenomeno del "gusto di luce".

*Spectre lumineux relatif aux LED Ambra Lux et Vinum top de gamme, certifiés conformes aux directives prévues par le CIVC (Comité Interprofessionnel du Vin de Champagne) et donc spécifiques pour les environnements de travail et de conservation du vin. La sélection chromatique méticuleuse a permis d'éliminer les longueurs d'onde appartenant aux couleurs bleu et violet, protégeant ainsi le vin de la détérioration de la Riboflavine (Vitamine B2), qui est la principale cause du phénomène du « goût de lumière ».*

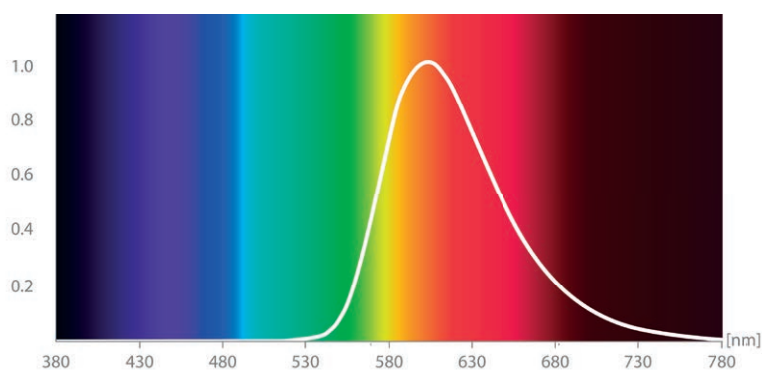

### LED AMBRA LUX ET VINUM MQ LED AMBRA LUX ET VINUM MQ

Spettro di luce relativo ai LED Ambra generici, consigliati quando si vogliono creare atmosfere calorose e confortevoli in ambienti dedicati principalmente all'incontro e alla degustazione.

*Spectre de lumière relatif aux LED Ambra génériques, conseillés quand nous souhaitons créer des atmosphères chaleureuses et confortables dans des espaces dédiés principalement à la rencontre et à la dégustation.*

ROSSI / ROUGES

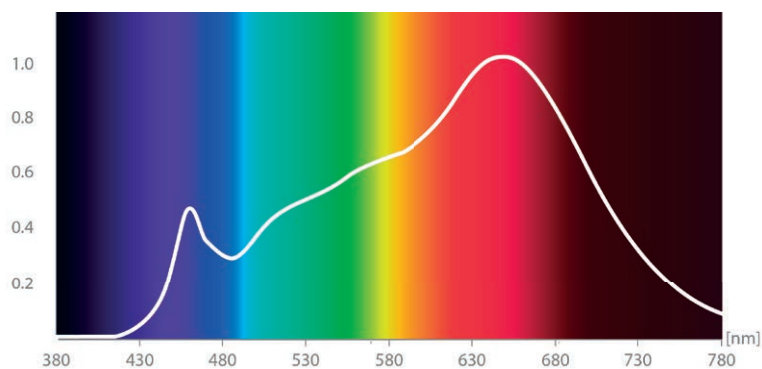

### LED 95+ RED LED 95+ RED

Spettro di luce relativo ai LED 95+RED ad altissima resa cromatica (CRI>95; R9:99), consigliati in ambienti dedicati principalmente all'incontro e alla degustazione dei vini rossi.

*Spectre de lumière de la LED 95 + RED à très haut rendu de couleur (CRI > 95; R9: 99), recommandé dans les environnements principalement dédiés à la rencontre et à la dégustation de vins rouges.*



# PITTOGRAMMI / PICTOGRAMS



Il prodotto rispetta le direttive di compatibilità elettromagnetica stabilite dalla Comunità Europea CE 89/336/CEE e CE73/23/CEE.

Le produit respecte les directives de compatibilité électromagnétique établies par la Communauté Européenne CE 89/336/CEE et CE/73/23/CEE.



(Restriction of Hazardous Substances) Per la realizzazione di questo prodotto non sono stati utilizzati piombo, cadmio, cromo esavalente, bifenili polibromurati, eteri di diferile polibromurati. Il prodotto risulta quindi conforme alla direttiva comunitaria 2011/65/C.

(Restriction of Hazardous Substances) Pour la réalisation de ce produit, n'ont pas été utilisés de plomb, cadmium, chrome hexavalent, polybromobiphényles, polybromodiphényléthers. Le produit est ainsi conforme à la directive communautaire 2011/65/C.



I LED installati all'interno del prodotto sono esenti dall'emissione di raggi UV.

Les LED installés à l'intérieur du produit sont exempts d'émission de rayons UV.



Bassissima tensione di sicurezza grazie all'uso di alimentatori con doppio isolamento di sicurezza.

Très basse tension de sécurité grâce à l'utilisation d'alimentations avec double isolation de sécurité.



LED ambra "Lux et Vinum" HQ (pag.34).

LED ambre "Lux et Vinum" HQ (pag.34).



Apparecchio da installare ad incasso.

Appareil adapté à l'installation encastré.



Apparecchio da installare a soffitto, a plafone.

Appareil adapté à l'installation en saillie.



Apparecchio da installare a sospensione.

Appareil adapté à l'installation en suspension.



Apparecchio da installare a parete.

Appareil adapté à l'installation murale.



Apparecchio da installare ad angolo.

Appareil adapté à l'installation en angle.

## IPxy

## GRADO DI PROTEZIONE / DEGRE DE PROTECTION

La norma EN 60529 fornisce un sistema di classificazione dei gradi di protezione degli involucri delle apparecchiature elettriche. Il grado di protezione è indicato dalla sigla IP (Protezione Internazionale) seguita da:  
- Prima cifra caratteristica (da 0 a 6 o lettera X);  
- Seconda cifra caratteristica (da 0 a 6 o lettera Y).

La norme EN 60529 fournit un système de classification des degrés de protection des enveloppes des appareils électriques. Le degré de protection est indiqué par le sigle IP (Indice de Protection) suivi de :  
- Premier chiffre caractéristique (de 0 à 6 ou lettre X);  
- Second chiffre caractéristique (de 0 à 6 ou lettre Y).

	<b>Prima cifra caratteristica (X) Protezione contro la penetrazione di corpi solidi estranei: Premier chiffre caractéristique (X) Protection contre la pénétration de corps solides étrangers:</b>	<b>Seconda cifra caratteristica (Y) Protezione contro la penetrazione di acqua con effetti dannosi Second chiffre caractéristique (Y) Protection contre la pénétration d'eau avec des effets dommageables:</b>
<b>0</b>	Nessuna protezione Aucune protection	Nessuna protezione Aucune protection
<b>2</b>	Superiori a 12,5mm di diametro Supérieurs à 12,5mm de diamètre	Gocce d'acqua con inclinazione max dell'involucro di 15° Gouttes d'eau avec inclinaison maximale de l'enveloppe de 15°
<b>4</b>	Superiore a 1mm di diametro Supérieur à 1mm de diamètre	Spruzzi d'acqua Eclaboussures d'eau
<b>5</b>	Parzialmente protetto contro la polvere Partiellement protégé contre la poussière	Getti d'acqua Jets d'eau
<b>6</b>	Totalmente protetto contro la polvere Totalement protégé contre la poussière	Getti d'acqua potenti Jets d'eau puissants

REALIZZAZIONI / REALISATIONS



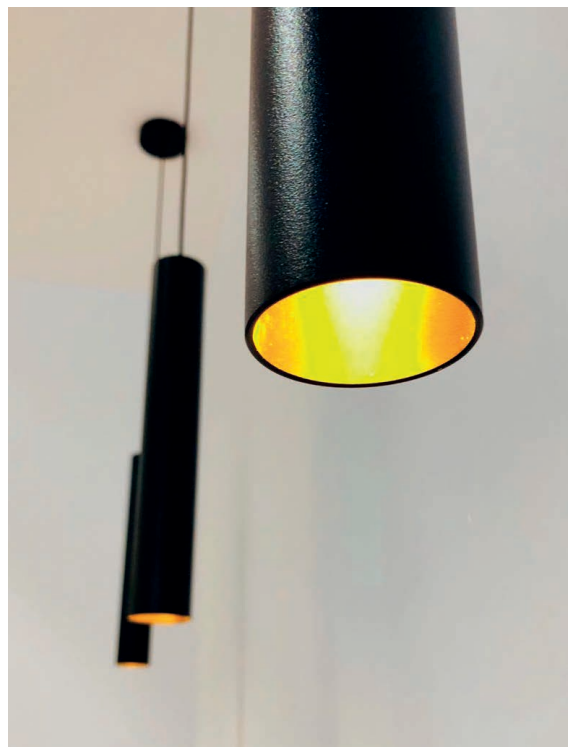

Il sapore del vino biologico,  
il colore dell'ambra e  
l'anima del design.

*Le goût du vin bio,  
la couleur de l'ambre  
et l'âme du design.*



## REALIZZAZIONI SPECIALI / REALISATIONS SPECIALES

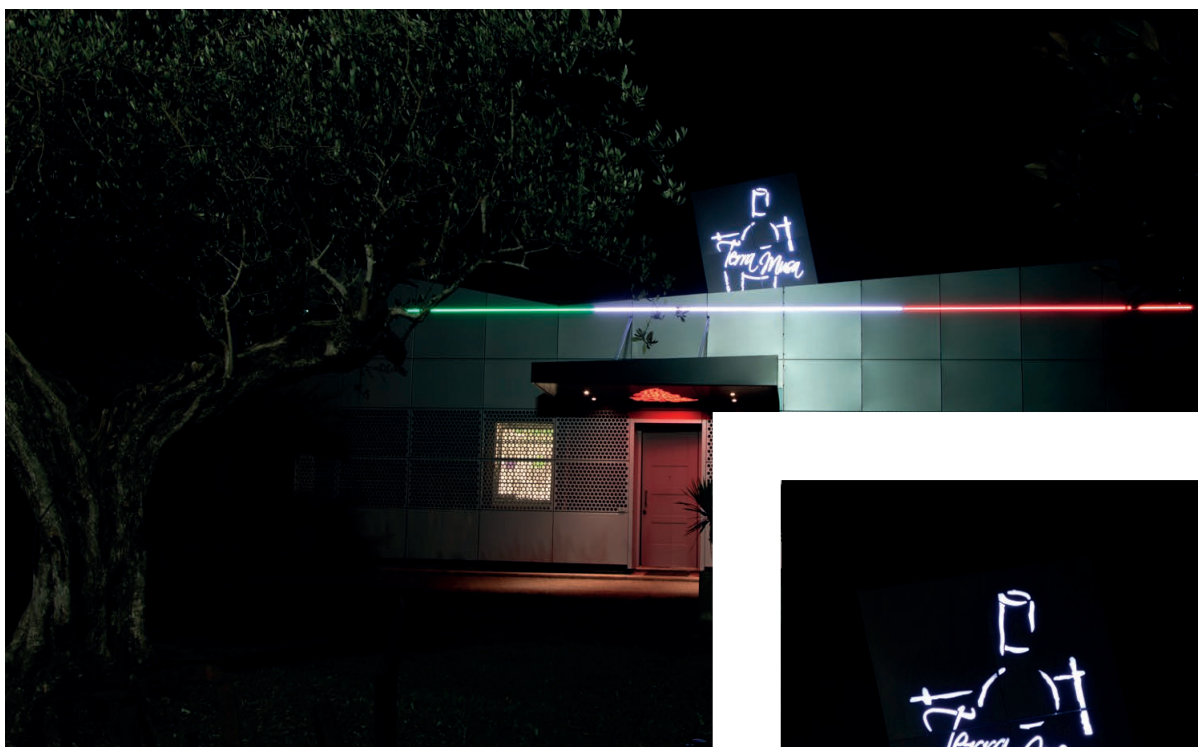

---



Al fine di un continuo miglioramento della gamma, Atena Lux si riserva il diritto di apportare modifiche, in qualsiasi momento e senza preavviso, alle specifiche dei prodotti descritti. Le immagini e le riproduzioni dei prodotti sono da ritenersi esemplificative.

*Dans le cadre d'une amélioration continue de la gamme, Atena Lux se réserve le droit d'apporter des modifications, à tout moment et sans préavis, aux spécificités des produits décrits. Les images et les reproductions des produits sont à considérer indicatives.*



 Lux et Vinum  
 [www.luxetvinum.com](http://www.luxetvinum.com)  
 [info@luxetvinum.com](mailto:info@luxetvinum.com)

 Via Giai, 33  
30020 Gruaro  
Venice, Italy

 +39 0421 760100  
 +39 0421 760225  
 [info@atenalux.com](mailto:info@atenalux.com)

